



DOLOMITE ALPHA ADVANCED

SV BRUKSANVISNING

NO BRUKSANVISNING

DK BRUGSANVISNING

FI KÄYTTÖOHJE

GB INSTRUCTIONS

DE GEBRAUCHSANWEISUNG

NL GEBRUIKSAANWIJZING

IT ISTRUZIONI PER L'USO

FR MODE D'EMPLOI

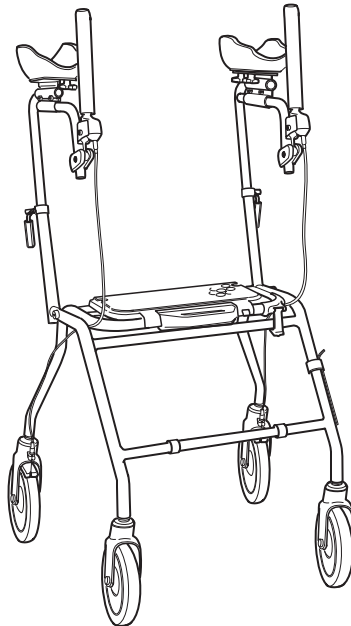

DOLOMITE ALPHA ADVANCED

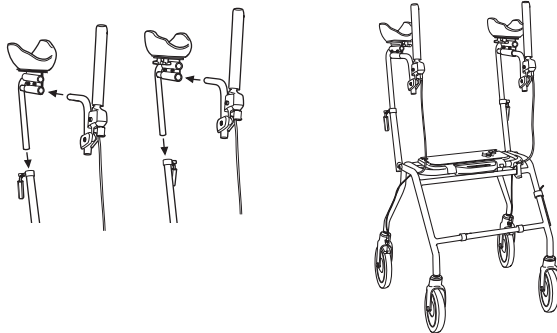

SV BRUKSANVISNING

Läs noga igenom bruksanvisningen före användning. Ordinator/patientansvarig ansvarar för produktens lämplighet till enskild individ.

GB OPERATING INSTRUCTIONS

Study the operating instructions carefully before use. The person who prescribes the product or who is otherwise responsible for the user must ensure that the product is suitable for the user.

DE BEDIENUNGSANLEITUNG

Die Bedienungsanleitung vor der Anwendung sorgfältig durchlesen. Der Verschreiber, der behandelnde Arzt oder die behandelnde Pflegekraft haften für die individuelle Eignung des Produktes für den Patienten.

NO BRUKSANVISNING

Les nøye igjennom bruksanvisningen før bruk. Foreskriver/pasientansvarlig er ansvarlig for at produktet egner seg til aktuell bruker.

DK BRUGSANVISNING

Læs brugsanvisningen grundigt før ibrug-tagning. Ordreafgiver/terapeut er ansvarlig, for at produktet er tilpasset til den enkelte person.

FI KÄYTTÖOHJEET

Lue käyttöohje huolellisesti. Tuolin määrännyt/potilaasta vastaava on vastuussa tuotteen sopivuudesta yksittäiselle henkilölle.

NL GEBRUIKSAANWIJZING

Lees voor gebruik eerst aandachtig de gebruiksaanwijzing. Diegene die de stoel voorschrijft/de patiëntverantwoordelijke is er verantwoordelijk voor dat het product geschikt is voor de patiënt in kwestie.

IT ISTRUZIONI PER L'USO

Leggere attentamente le istruzioni prima dell'uso. Il medico/responsabile del paziente risponde dell'idoneità del prodotto per i singoli soggetti.

FR MODE D'EMPLOI

Lisez attentivement ce mode d'emploi avant utilisation. Le prescripteur / responsable du patient répond de la convenance du produit pour chaque cas individuel.

SV ANPASSNINGSMÖJLIGHETER

- Höjdjustering.....8
- Inåtrotering av armstöd8
- Djupledsjustering.....10
- Inåtrotering av armstödsplattor10
- Vinkelställning av handtag10
- Justering av armstödsplattor i djupled10
- Justering av avstånd mellan armstöd 8,12
- Inåtvinkling av armstödsplattor.....12
- Höjdjustering av broms14
- Rotation av bromshandtag.....14

GB ADJUSTMENT POSSIBILITIES

- Height adjustment..... 8
- Inwards rotation of arm supports 8
- Depth adjustment 10
- Inwards rotation of arm support plates 10
- Angular setting of handle 10
- Depth adjustment of the arm support plates 10
- Adjustment of distance between arm supports8,12
- Inwards rotation of arm support plates 12
- Height adjustment of brake..... 14
- Rotation of brake handle 14

DE EINSTELLMÖGLICHKEITEN

- Höhenverstellung..... 8
- Verstellung der Armstützen nach innen 8
- Tiefenverstellung 10
- Winkelverstellung der Auflageschalen 10
- Winkelverstellung der Handgriffs 10
- Tiefeneinstellung der Auflageschalen 10
- Einstellung des Abstandes zwischen den Armstützen8,12
- Neigung der Auflageschalen nach innen 12
- Höhenverstellung der Bremse 14
- Drehung des Bremsenhandgriffs 14

NO JUSTERINGSMULIGHETER

• Høydejustering	8
• Innoverrotering av armstøtter	8
• Dybdejustering.....	10
• Innoverrotering av armstøtteplater.....	10
• Vinkeljustering av håndtak.....	10
• Dybdejustering av armstøtteplater	10
• Justering av avstand mellom armstøtter.....	8,12
• Innovervinkling av armstøtteplater.....	12
• Høydejustering av bremse.....	15
• Rotering av bremsehåndtak.....	15

DK INDSTILLINGSMULIGHEDER

• Højdeindstilling	9
• Vinkelindstilling af armlæn indad	9
• Justering i dybden	11
• Vinkelindstilling af underarmsstøtter	11
• Vinkelindstilling af håndtag.....	11
• Justering af underarmsstøtter i dybden.....	11
• Justering af afstand mellem armlæn.....	9,13
• Indadvinkling af underarmsstøtter	13
• Højdeindstilling af bremses.....	15
• Indstilling af bremsehåndtag	15

FI SÄÄTÖMAHDOLLISUUDET

• Korkeussäätö	9
• Sisään kiertyvät käsinojat	9
• Syvyysäätö	11
• Sisään kiertyvät käsinojen levyt	11
• Kahvojen kulmasäätö	11
• Käsinojen levyjen säätö syvyyssuunnassa	11
• Käsinojen etäisyyden säätö.....	9,13
• Käsinojen levyjen säätö sisäänpäin.....	13
• Jarrun korkeussäätö	15
• Kiertyvät Jarrukahvat	15

NL AANPASSINGSMOGELIJKHEID

- Hoogte-instelling 9
- Naar binnen draaien van de armleuningen 9
- Diepte-instelling..... 11
- Naar binnen draaien van de armleuningplaten 11
- Hoekinstelling van de handvat 11
- Diepte-instelling van de armleuningplaten 11
- Instelling van de afstand tussen de armleuningen 9,13
- Naar binnen draaien van de armleuningplaten 13
- Hoogte-instelling van de rem..... 15
- Draaien van het remhandvat..... 15

IT POSSIBILITA' DI REGOLAZIONE

- Regolazione dell'altezza 9
- Rotazione dei braccioli verso l'interno 9
- Regolazione della profondità..... 11
- Rotazione delle piastre dei braccioli verso l'interno 11
- Regolazione angolare dell'impugnatura..... 11
- Regolazione della profondità delle piastre dei braccioli..... 11
- Regolazione della distanza tra i braccioli 9,13
- Angolazione delle piastre dei braccioli verso l'interno 13
- Regolazione dell'altezza del freno..... 16
- Rotazione dell'impugnatura del freno 16

FR POSSIBILITÉS D'ADAPTATION

- Réglage de la hauteur..... 9
- Pivotement des accoudoirs vers l'intérieur..... 9
- Réglage de la profondeur 11
- Pivotement des plateaux accoudoirs vers l'intérieur 11
- Positionnement oblique de la poignée..... 11
- Réglage des plateaux accoudoirs en profondeur 11
- Réglage de la distance entre les accoudoirs..... 9,13
- Inclinaison des plateaux accoudoirs vers l'intérieur..... 13
- Ajustement en hauteur du frein..... 16
- Rotation du levier du frein 16

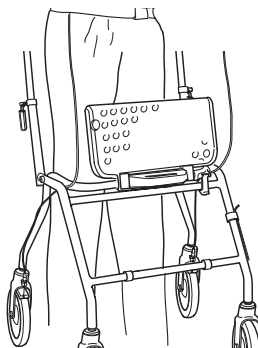
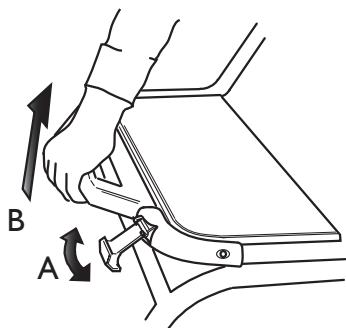

SV IHOPFÄLLNING/SITS

Fäll upp lyftspärren (A) och lyft handtaget (B) för ihopfällning.

Ihopfällt läge. Platssparande.

För körklart läge, håll emot med tummen för låsning. Ett klickljud indikerar rätt läge.

Se till att lyftspärren är på plats när rollatorn åter tas i bruk.

Sitsen är uppfällbar för att ge ett större gångutrymme.

GB FOLDING/SEAT

Pull the folding blocker (A) and lift the handle (B) for folding.

Folded position. Space-saving.

For ready-to-start position, block with thumb for locking. A clicking sound indicates right

position. Make sure that the folding blocker is in place when the walker is to be used again.

The seat can be folded to give more walking space.

DE ZUSAMMENKLAPPEN/KLAPPSITZ

Zum Zusammenklappen die Sperrvorrichtung (A) lösen und den Handgriff (B) anheben.

Zusammengeklappter Zustand. Platzsparend.

Drücken Sie den Handgriff herunter, um den Rollator wieder aufzustellen.

Drücken Sie mit dem Daumen gegen die rote Sperrvorrichtung, um die Gehhilfe wieder fahrbereit zu machen. Ist ein Klicken zu hören, befindet sich die Arretierung in der richtigen Stellung. Vergewissern Sie sich, dass die Sperrvorrichtung richtig sitzt, bevor Sie die Gehhilfe anschließend wieder in Gebrauch nehmen.

Man kann den Sitz hochklappen, um größeren Bewegungsfreiraum beim Gehen zu erhalten.

NO SAMMENKLAPPING/KLAPPSETE

Trekk ut løftesperren (A) og løft håndtaket (B) for sammenklapping. Sammenklappet stilling.

Plassbesparende. For kjøreklar stilling, trykk ned håndtaket og press tommelen mot den røde sperreinnretningen for å låse. En klikkelyd vil høres når sperren befinner seg i riktig stilling. Se til at løftesperren er på plass når rullatoren tas i bruk igjen.

Setet kan klappes sammen for å gi større bevegelsesfrihet ved bruk.

DK SAMMENKLAPNING/KLAPSÆDE

Udløs løftespærren (A) op og træk i håndtaget (B) for at klappe sammen.

Sammenklappet stilling. Pladsbesparende.

Gør rollatoren køreklar ved at trykke håndtaget ned og presse tommelfingeren mod løftespærren indtil den låses. Et klik indikerer korrekt stilling.

Kontrollér, at løftespærren er på plads, når rollatoren tages i brug igen.

Sædet kan slås op for at få bedre plads til at bevæge sig på.

FI TAITTAMINEN KOKOON/ISTUIN

Avaa salpa (A) ja taita kokoon nostamalla kahvasta (B).

Säästää tilaa kokoon taitettuna.

Laitettaessa ajokuntoon, pidä peukalolla vastaan lukittaessa. Naksahdusääni ilmoittaa, että asento on oikea.

Varmista, että salpa on paikallaan ennen kuin rollaattori otetaan uudelleen käyttöön.

Istuin voidaan nostaa ylös, jotta saadaan lisää kävelytilaa.

NL OPVOUWEN/ZITJE

Om het looprek (A) op te vouwen: (B) ontgrendel de blokkering en trek het handvat omhoog.

Opgevouwen looprek. Neemt minder plaats in.

Om het looprek gebruiksklaar te maken: blokkeer met uw duim om te vergrendelen.

Een klikkend geluid geeft de juiste positie aan.

Zorg ervoor dat de blokkering op zijn plaats zit wanneer u het looprek terug in gebruik neemt.

Het zitje kan omhoog geklapt worden zodat er meer loopruimte is.

IT RIPIEGATURA/SEDILE

Sbloccare il dispositivo di bloccaggio sollevamento (A) e sollevare l'impugnatura (B) per effettuare la ripiegatura.

Posizione ripiegata, soluzione salvaspazio.

Per passare alla posizione di guida, effettuare il bloccaggio con il pollice. Un clic indica che è stata raggiunta la posizione corretta.

Controllare che il dispositivo di bloccaggio sia posizionato correttamente quando occorre utilizzare nuovamente il deambulatore.

Il sedile può essere ripiegato per risparmiare spazio.

FR PLIAGE/SIÈGE

Tirez sur la manette (A) de blocage et soulevez la poignée (B) de pliage.

Position pliée. Économie d'espace.

Pour remettre en position d'utilisation et verrouiller, bloquez avec le pouce.

Un clic indique le retour en position correcte.

Vérifiez que la manette de blocage est bien en place avant d'utiliser le déambulateur.

Le siège est pliable pour augmenter l'espace pour les jambes et l'accès général.

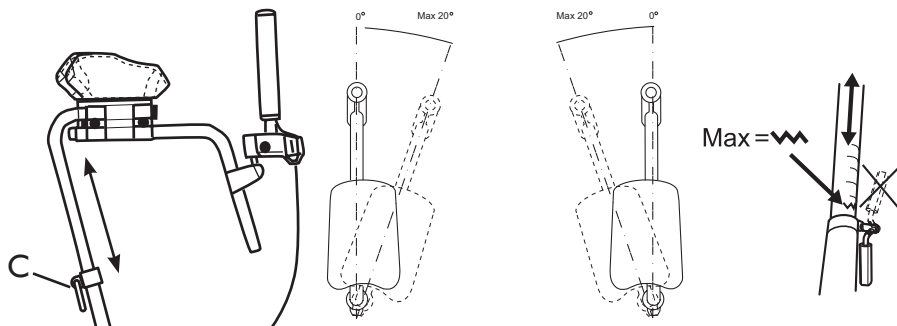

SV HÖJDJUSTERING/INÅTROTERING AV ARMSTÖD

Inställning SKA göras av ordinator!

Lösa vredet (C), justera till lämplig höjd och vinkel. Drag åt ordentligt.

Vinkelställning: armstöden får vinklas maximalt 20° inåt. Får ej vinklas utåt.

GB HEIGHT ADJUSTMENT/ INWARDS ROTATION OF ARM SUPPORT

Adjustment **MUST** be made by your dealer.

Loosen the lever(C)/adjust to suitable height and angle. Tighten carefully.

Angular setting: the arm supports can be angled maximum 20° towards the center of the walker. Must not be angled outwards.

DE HÖHEN- UND WINKELVERSTELLUNG DER ARMSTÜTZEN

Lassen Sie diese Einstellungen **UNBEDINGT** von einem Fachmann vornehmen!

Den Hebel (C) lösen und die passende Höhen- und Winkeleinstellung wählen.

Hebel wieder sorgfältig feststellen.

Winkeleinstellung: Die Armstützen dürfen bis max. 20° nach innen geneigt werden.

Armstützen nicht nach außen drehen.

NO HØYDEJUSTERING/INNOVERROTERTING AV ARMSTØTTER

Innstilling **SKAL** foretas av din forhandler!

Løsne spaken (C), juster til passende høyde og vinkel. Trekk til. Skru til ordentlig.

Dra ut justeringsspaken og vri den slik at spaken peker nedover.

Vinkelstilling: armstøttene kan vinkles maksimum 20 grader innover.

Skal ikke vinkles utover.

DK HØJDEJUSTERING/VINKELINDSTILLING AF ARMLÆN INDAD

Indstillingen må KUN foretages af en fagmand!

Løsn grebet (C), justér til passende højde og vinkel. Tilspænd. Spænd skruen godt til.

Vinkelstilling: armstøtterne kan maksimalt vinkles 20° indad. Må ikke vinkles udad.

FI KÄSINOJEN KORKEUSSÄÄTÖ/KIERTÄMINEN SISÄÄNPÄIN

Toimittajan ON TEHTÄVÄ säädöt!

Löysää kahva (C), säädä sopivaan korkeuteen ja kulmaan. Kiristä. Kiristä kunnolla

Vedä säätökahva ulos ja kierrä niin, että kahva osoittaa alaspäin.

Kulma-asento: käsinojia saadaan kääntää enintään 20° sisäänpäin.

Ei saa säätää viistoon ulospäin.

NL HOOGTE-INSTELLING/NAAR BINNEN DRAAIEN VAN DE ARMLEUNING

De instelling MOET uitgevoerd worden door uw verdeler.

Draai de knop (C) los, stel in op de gewenste hoogte en in de gewenste hoek.

Haal aan. Schroef goed vast.

Hoekinstelling: de arMLEUNINGEN mogen tot maximaal 20° naar het midden van de rollator worden vastgezet. Mag niet naar buiten gedraaid worden.

IT REGOLAZIONE DELL'ALTEZZA/ROTAZIONE DEI BRACCIOLI VERSO L'INTERNO

La regolazione DEVE essere effettuata dal rivenditore.

Allentare la manopola (C) e regolare all'altezza ed all'angolo corretti. Serrare fortemente.

Regolazione dell'angolo: max. regolazione 20°. Non angolare verso l'esterno.

FR RÉGLAGE DE LA HAUTEUR / PIVOTEMENT INTÉRIEUR DES ACCOUDOIRS

Le réglage DOIT être effectué par le prescripteur .

Desserrez la molette (C), réglez la hauteur et l'angle. Resserrez avec soin.

Angle maximum : 20°. ne pas faire pivoter vers l'extérieur.

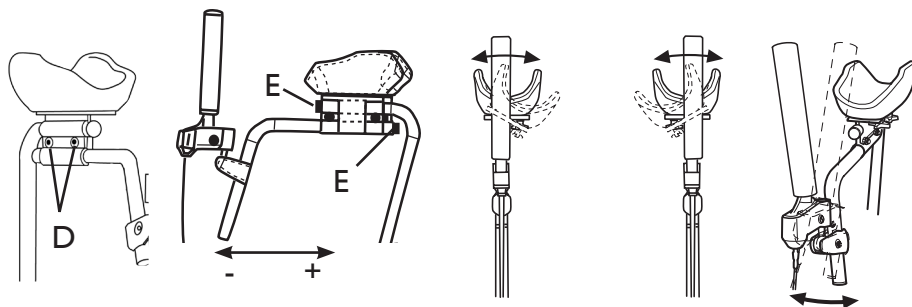

SV DJUPLEDSJUSTERING

Lossa de båda skruvarna (D), med medföljande nyckel. Nu är följande justeringar möjliga:

- Djupledsjustering: svarta ändpluggar (E) ska alltid vara synliga.
- Inåtrotering av armstöds kopp.
- Vinkelställning av handtag.

Gör önskade justeringar. Skruva åt ordentligt.

GB DEPTH ADJUSTMENT

Loosen the two screws (D) with the attached key. The following adjustments are now possible:

- Depth adjustment: the black end plugs (E) should always be visible.
- Inwards rotation of arm support cup.
- Angular setting of brake.

Make the adjustments wanted. Tighten carefully.

DE TIEFENVERSTELLUNG

Beide Schrauben (D) mit dem mitgelieferten Schlüssel lösen. Folgende Einstellungen können vorgenommen werden:

- Tiefenverstellung: Die schwarzen Verschlusskappen (E) müssen sichtbar sein!
- Winkelverstellung der Auflageschalen.
- Winkelverstellung der Bremsen.

Nehmen Sie die gewünschten Anpassungen vor.

Anschließend die Schrauben wieder anziehen. Sorgfältig.

NO DYBDEJUSTERING

Løsne begge skruene (D) med medfølgende nøkkel. Nå er det mulig med følgende justeringer:

- Dybdejustering: de svarte endepluggene (E) skal alltid være synlige.
- Innoverrotering av armstøttekopp.
- Vinkelinnstilling av håndtak.

Foreta ønskede justeringer. Trekk til skruene igjen. Skru til ordentlig.

DK JUSTERING I DYBDEN

Løsn de to skruer (D) med den medfølgende nøgle. Nu er følgende justeringer mulige:

- Justering i dybden: de sorte blindpropper (E) skal altid kunne ses.
- Vinkelindstilling af underarmsstøtter
- Vinkelindstilling af håndtag

Foretag de ønskede justeringer. Skru fast. Spænd skruen godt til.

FI SYVYSSÄÄTÖ

Irrota molemmat ruuvit (D) mukana seuraavalla avaimella. Nyt seuraavat säädöt ovat mahdollisia:

- Syvyysäättö: mustien päätytulppien (E) tulee aina olla näkyvissä.
- Käsinojen kiertäminen sisäänpäin
- Kahvojen kulman asetus

Tee halutut säädöt. Kiristä ruuvit. Kiristä kunnolla

NL DIEPTE-INSTELLING

Maak de beide schroeven (D) los met behulp van de meegeleverde sleutel. Nu kunnen de volgende instellingen uitgevoerd worden:

- Diepte-instelling, zwarte eindpluggen (E) moeten altijd zichtbaar zijn.
- Naar binnen draaien van de armleningskop
- Handvathoekinstelling.

Voer de gewenste instellingen uit. Haal de schroeven terug aan. Schroef goed vast.

IT REGOLAZIONE DELLA PROFONDITÀ

Allentare le due viti (D) con la chiave in dotazione. A questo punto è possibile effettuare le seguenti regolazioni:

- Regolazione della profondità, i perni terminali neri devono (E) essere sempre visibili.
- Rotazione delle coppe dei braccioli verso l'interno
- Regolazione dell'angolo del freno

Una volta ottenute le regolazioni desiderate, serrare le viti.

FR RÉGLAGE DE LA PROFONDEUR

Desserrez les deux vis (D) à l'aide de la clé jointe. Vous pouvez alors régler:

- La profondeur: les tampons noirs (E) aux extrémités doivent toujours être visibles.
- Le pivotement intérieur des coupelles d'accouder ;
- L'angle de la poignée.

Procédez aux réglages voulus. Révissez avec soin.

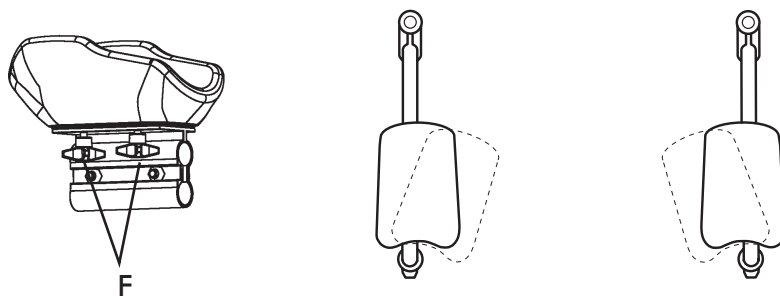

SV INÅTVINKLING AV ARMSTÖDSPLATTOR

Lossa de båda rattarna (F).

Justera armstödsköpparna till lämplig bredd/vinkel.

GB INWARDS ROTATION OF ARM SUPPORT PLATES

Loosen the two knobs (F).

Adjust the two arm support cups to appropriate width/angle.

DE NEIGUNG DER AUFLAGESCHALEN NACH INNEN

Beide Sternschrauben(F) lösen.

Regolare le coppe dei braccioli alla larghezza all'angolo corretti

Die beiden Auflageschalen in der passenden Position justieren.

NO INNOVERVINKLING AV ARMSTØTTEPLATER

Løsne de to knottene (F).

Justèr armstøttene til riktig dybde og vinkel.

DK INDADVINKLING AF UNDERARMSSTØTTER

Løsn de to greb (F).

Justér underarmsstøtterne til passende bredde/vinkel.

FI KÄSINOJIIEN LEVYJEN SÄÄTÖ SISÄÄNPÄIN

Löysää molempia nuppeja (F).

Säädä käsinojien kupit sopivaan leveyteen/kulmaan.

NL NAAR BINNEN DRAAIEN VAN DE ARMLEUNINGPLATEN

Maak beide knoppen (F) los.

Stel de armsteunkoppen in op de gewenste breedte/in de gewenste hoek.

IT ANGOLAZIONE DELLE PIASTRE DEI BRACCIOLI VERSO L'INTERNO

Regolare le coppe (F) dei.

Regolare le coppe dei braccioli alla larghezza all'angolo corretti.

FR INCLINAISON DES PLATEAUX ACCOUDOIRS VERS L'INTÉRIEUR

Desserrez les deux molettes (F).

Réglez l'angle/largeur des coupelles d'accoudoirs.

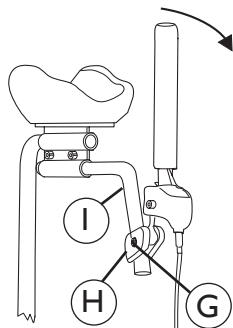

INSTÄLLNING AV BROMSHANDTAG

1. Lossa skruven (G) med medföljande nyckel.
2. Infästningsklacken (H) kan nu regleras i höjd- och sidled och bromsen kan genom utnyttjande av kullleden roteras för valfri handställning samt valfri funktionsriktning.
3. Drag åt skruven (G) igen, efter att bromsen ställts in enligt önskemål.
4. Rollatorn parkeringsbromsas genom att handtaget förs ifrån dig.
Ett tydligt klick indikerar att bromsen är i rätt läge. Det är viktigt att båda bromsar sätts i parkeringsläge. För att frigöra bromsen – Drag tillbaka.
Observera att bromsen kan snedställas ytterligare genom att vrida röret (I) i samband med djupledsjustering.

GB ADJUSTMENT OF BRAKE HANDLE

1. Loosen the screw (G) with the attached key, Important!
2. The fastening device (H) can now be height and sideways-adjusted and the brake can by means of the ball joint be rotated for optional hand location and optional function direction.
3. Tighten the screw (G) again after the brake has been set as desired.
4. The rollator's parking brake is applied by moving the handle away from yourself.
A clear clicking sound indicates that the brake is in the right position. It is important that both brakes are set in the parking position. To release the brake - pull backwards.
Note: The brake can be set at a greater angle by twisting the pipe (I) in connection with the depth adjustment

DE EINSTELLUNG DES BREMSEN-HANDGRIFFS

1. Die Schraube (G) mit dem mitgelieferten Schlüssel lösen.
2. Anschließend kann die Befestigungsschelle (H) in der Höhe und seitlich verstellt werden.
Die Bremse kann durch das Kugelgelenk in jede beliebige Stellung und Funktionsrichtung gebracht werden.
3. Nach wunschgemäßer Einstellung der Bremse die Schraube (G) wieder anziehen.
4. Die Feststellung des Rollators erfolgt, indem Sie den Handgriff von sich wegdrücken.
Ein deutlich hörbares Einrastgeräusch zeigt Ihnen an, dass sich die Bremse in der richtigen Stellung befindet. Beim Abstellen der Gehhilfe müssen beide Bremsen in diese Position gebracht werden. Zum Lösen der Bremse ziehen Sie den Handgriff zurück. Bitte beachten Sie, dass sich der Bremsenwinkel durch Drehen des Rohres (I) während der Tiefeinstellung verändern kann.

NO INNSTILLING AV BREMSEHÅNDTAK

1. Løsne skruen (G) med medfølgende nøkkel.
2. Festeinnretningen (H) kan nå justeres i høyden og til siden, og bremsen kan ved bruk av kuleleddet roteres til ønsket håndstilling og funksjonsretning.
3. Trekk til skruen (G) igjen etter at bremsen er stilt slik som ønsket.
4. Du setter på rullatorens parkeringsbrems ved å føre håndtaket fra deg. Et tydelig klikk høres når bremsen befinner seg i riktig stilling. Det er viktig at begge bremsene settes i parkeringsstilling. Dra håndtaket tilbake for å frigjøre bremsen.
Merk: Vinkelen på bremsen kan endres ytterligere ved å vri røret (I) i forbindelse med dybdeinnstilling.

DK INDSTILLING AF BREMSEHÅNDTAG

1. Løsn skruen (G) med den medfølgende nøgle.
2. Befæstelsen (H) kan nu justeres i højde- og sideretning, og bremsen kan drejes til ønsket håndstilling samt ønsket funktionsretning ved benyttelse af kugleleddene.
3. Spænd skruen fast (G) igen, når bremsen er indstillet efter behov.
4. Rollatoren parkeringsbremser ved, at håndtaget føres væk fra dig selv. Et tydeligt klik indikerer, at bremsen er i korrekt stilling.
Det er vigtigt, at begge bremses sættes i parkeringsstilling. For at løsne bremsen – Træk tilbage.
Bemærk, at det er muligt at vinkle bremsen yderligere ved at dreje røret (I) i forbindelse med dybdejusteringen.

FI JARRUKAHVOJEN SÄÄTÖ

1. Irrota ruuvi (G) mukana seuraavalla avaimella.
2. Kiinnityskanta (H) voidaan nyt säätää korkeus- ja sivusuunnassa ja jarru voidaan kiertää kuulanivelen avulla haluttuun, kädelle sopivaan asentoon ja suuntaan.
3. Kiristä ruuvi (G) takaisin sen jälkeen kun jarru on säädetty toivomusten mukaisesti.
4. Rollaattorin pysäköintijarrutus tapahtuu kahvaa työntämällä. Selvä naksahdus ilmoittaa, että jarru on päällä. On tärkeää asettaa molemmat kahvat pysäköintiasentoon. Pysäköintijarru kytetään pois päältä vetämällä kahvat sisään.
Huomaa, että jarrukahva voidaan säätää vinompaan asentoon kiertämällä putkea (I) syvyysäädön yhteydessä.

NL REMHENDEL INSTELLEN

1. Maak de schroef (G) los met de meegeleverde sleutel.
2. De bevestiging (H) kan nu in de hoogte en zijdelings ingesteld worden en met behulp van het kogelgewricht kan de rem in de gewenste positie voor de hand en in de gewenste functierichting gedraaid worden.
3. Haal, nadat u de rem volgens uw wensen heeft ingesteld, de schroef opnieuw (G) aan.
4. U zet de rollator in de parkeerstand door de handgreep van u af te bewegen.
Een duidelijke klik geeft aan dat de rem zich in de juiste stand bevindt. Het is belangrijk dat de beide remmen in de parkeerstand gezet worden. Om de rem te ontgrendelen - trek het handvat terug.
Merk op dat de rem nog schuiner gezet kan worden door de buis (I) in verband met de diepte-instelling te draaien.

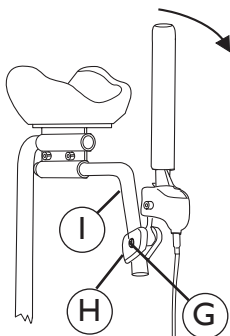

IT REGOLAZIONE DELL'IMPUGNATURA DEL FRENO

1. Allentare la vite (G) con la chiave in dotazione.
2. A questo punto è possibile regolare il dente di bloccaggio (H) in altezza e lateralmente ed è possibile ruotare il freno con il giunto sferico per portare il freno nella posizione più comoda per la mano e nella direzione di attivazione desiderata.
3. Serrare nuovamente (G) la vite quando il freno è regolato nella posizione desiderata.
4. Il freno di stazionamento del deambulatore si inserisce portando l'impugnatura in avanti. Un clic indica che il freno è in posizione corretta. È importante che entrambi i freni siano in posizione di stazionamento. Per rilasciare il freno, tirare l'impugnatura all'indietro.
Notare che il freno può essere angolato ulteriormente girando il tubo (I) mentre si effettua la regolazione della profondità.

FR RÉGLAGE DE LA POIGNÉE DE FREIN

1. Dévisser la vis (G) à l'aide de la clé jointe.
2. Le taquet de blocage (H) peut maintenant être ajusté verticalement et latéralement et, grâce à la rotule sphérique, le frein peut pivoter selon la position de main et la fonction choisies.
3. Revisser la vis (G) après que le frein ait été réglé selon vos souhaits.
4. Pour mettre le rollator en position de stationnement, il faut que vous appuyez doucement sur la poignée de frein, vers l'extérieur par rapport à vous. Un clic perceptible indique que le frein est en position adéquate. Il est important que les freins soient tous les deux mis en position de stationnement. Pour libérer le frein, il faut revisser. Notez que le frein peut être mis encore davantage à l'oblique en tournant le tube (I) lors du réglage de la profondeur.

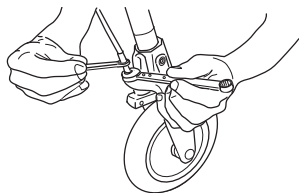

8, 10

SV BROMSAR

Vid dålig bromsverkan justera bromsvajern med fast nyckel nr 8 och 10 (medföljer ej).

GB BRAKES

Adjust the brake wire using cap keys Nos. 8 and 10 in case of poor brake effect (not included).

DE BREMSEN

Bei nicht einwandfreiem Bremsverhalten sind die Bremszüge mit den Steckschlüsseln Nr. 8 und 10 neu einzustellen (Werkzeug ist nicht im Lieferumfang mit enthalten).

NO BREMSER

Når bremsen virker dårlig, skal bremsevaieren justeres med pipenøkkel nr. 8 og 10 (medfølger ikke).

DK BREMSER

Ved dårlig bremseeffekt justeres bremsekablet med fast nøgle nr. 8 og 10 (medfølger ikke).

FI JARRUT

Jarrujen heikentyessä jarruvaajeria tulee säätää kiintoavaimilla 8 ja 10 (eitule mukuna).

NL REMMEN

Als de rem slecht werkt, moet de remkabel bijgesteld worden met behulp van dichte sleutels nr. 8 en 10 (niet inbegrepen).

IT FRENI

Se l'effetto frenante è insufficiente, regolare il cavo dei freni con le chiavi fisse n. 8 e 10 (non in dotazione).

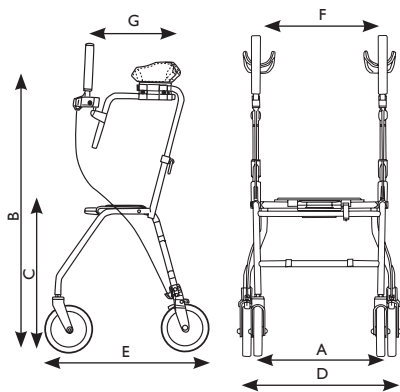
FR

ALPHA ADVANCED

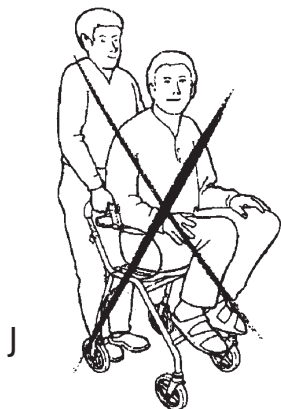
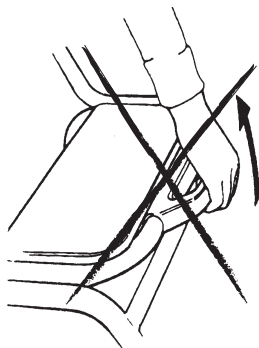
A	510
B	940-1190
C	620
D	650
E	700
F	440
G	310-360

**J****K****L**

SV J. Det är förbjudet att stå på rollatorn samt att använda den för persontransport.
K. Iakta försiktighet vid lutande mark.
L. Lyft aldrig rollatorn i fällhandtaget när rollatorn används.

GB J. It is prohibited to stand on the walker and to use it for transport of people.
K. Be extra careful when using the walker on a sloping surface.
L. Never lift the rollator in the folding handle when it is in use.

DE J. Es ist nicht zulässig, auf der Gehhilfe zu stehen, oder Personen mit ihr zu befördern.
K. Seien Sie besonders vorsichtig bei abschüssigem Untergrund.
L. Den Rollator während des Gebrauchs nie am Handgriff für den Faltmechanismus anheben.

NO J. Det er forbudt å stå på rullatoren, samt å bruke den til transport av personer.
K. Vær forsiktig ved hellende mark.
L. Løft aldri rullatoren i fellningshåndtaket når den er i bruk.

DK J. Det er forbudt at stå på rollatoren samt at anvende den til persontransport.
K. Vær forsigtig på skrånende veje.
L. Løft aldrig rollatoren i grebet til sammenfoldning, når rollatoren er i brug.

FI J. Seisominen rollaattorin päällä tai sen käyttö henkilökuljetuksiin on kielletty.
K. Noudata varovaisuutta kaltevalla alustalla.
L. Älä nosta kävelytelinettä kokoonpanokahvasta käytön aikana

NL J. Het is verboden om op het looprek te staan of om het te gebruiken voor personenvervoer.
K. Wees voorzichtig op een hellende ongrond.
L. Til de rollator nooit op aan het vouw handvat.

IT J. E' vietato salire sul deambulatore ed utilizzarlo per il trasporto di persone.
K. Prestare la massima attenzione su superfici inclinate.
L. NON sollevare mai il rollator, durante l'uso, afferandolo per la maniglia di chiusura

FR J. Il est interdit de monter sur le déambulateur et de l'utiliser pour le transport de personnes.
K. Soyez prudent sur les terrains en pente.
L. Ne jamais soulever le rollator avec la pognée de pliage durant son utilisation.

<2001-08

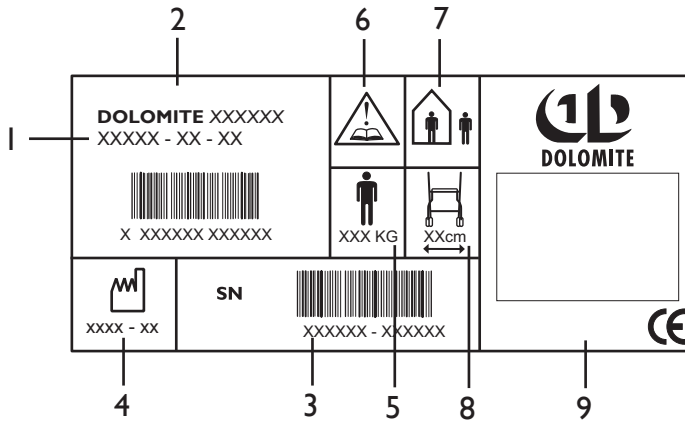

SV På etiketten på DOLOMITE ALPHA ADVANCED finns all viktig teknisk information:

- 1: Artikelnummer
- 2: Produktnamn
- 3: Serienummer
- 4: Tillverkningsdatum
- 5: Max brukarvikt
- 6: OBS! Se bruksanvisning.
- 7: In- och utomhus rollator.
- 8: Max bredd på rollator.
- 9: Tillverkarens namn.

GB The label contains all important technical information regarding DOLOMITE ALPHA ADVANCED:

- 1: Article number
- 2: Product name
- 3: Serial number
- 4: Date of manufacture
- 5: Max. user weight
- 6: NB! See user manual.
- 7: In- and outdoor rollator.
- 8: Max. width of rollator.
- 9: Manufacturer's name.

DE Dem Typenschild des DOLOMITE ALPHA ADVANCED können Sie alle technische Daten entnehmen:

- 1: Artikelnummer
- 2: Produktname
- 3: Serienummer
- 4: Herstellungsdatum
- 5: Max. Anwendergewicht
- 6: Bedienungsanleitung beachten!
- 7: Rollator für den Innen- und Außengebrauch.
- 8: Max. Breite des Rollators.
- 9: Name des Herstellers.

DOLOMITE ALPHA ADVANCED

SV

ANVISNING FÖR DESTRUKTION AV PRODUKT OCH FÖRPACKNING:

När produkten är förbrukad ska denna med tillbehör samt förpackningsmaterialet sorteras på rätt sätt. De enskilda delarna kan separeras och hanteras enligt materialbeteckningen.

GB

INSTRUCTIONS FOR DESTRUCTION OF PRODUCT AND PACKING:

When the product can no longer be used, it and its accessories as well as the packaging material should be assorted in the correct way. The individual parts can be separated and handled according to the list specification.

DE

ANGABEN ZUR ENTSORGUNG VON GERÄT UND VERPACKUNG:

Nach der Produktlebenszeit soll das Produkt mit Zubehör und Verpackungsmaterialien ordnungsgemäß entsorgt werden. Die einzelnen Teile können entsprechend der Materialbezeichnung getrennt und entsorgt werden.

NO

ANVISNING FOR DESTRUKSJON AV PRODUKT OG EMBALLASJE:

Så snart produktet er forbrukt skal dette med tilbehør samt emballasjematerialet sorteres på riktig måte. De enkelte delene kan skilles fra hverandre og håndteres i overensstemmelse med materialbetegnelsen.

DK

ANVISNING FOR DESTRUERING AF PRODUKT OG FORPAKNING:

Når produktet er opbrugt skal dette samt tilbehør og forpkningsmateriale sorteres på en korrekt måde. De enkelte dele kan skilles og behandles ifølge materialebetegnelsen.

FI

OHJEET TUOTTEEN JA PAKKAUKSEN HÄVITÄMISESTÄ:

Kun tuote on käytetty, niin se tulee yhdessä varusteiden ja pakkausmateriaalin kanssa lajitella oikealla tavalla. Yksittäiset osat voidaan irrottaa toisistaan ja käsitellä materiaalinimikkeen mukaisesti.

ES

INSTRUCCIONES PARA LA DESTRUCCIÓN DEL PRODUCTO Y EL ENVASE:

El producto usado, junto con los accesorios y el material de envase deben desecharse de forma correcta. Las diferentes partes pueden separarse y tratarse según la designación de material.

IT

ISTRUZIONI PER LO SMALTIMENTO DEL PRODOTTO E DELL'IMBALLO:

Al termine della vita utile il prodotto, gli accessori e l'imballo devono essere smaltiti correttamente. Le singole parti possono essere soggette a raccolta differenziata e trattate come indicato nella scheda dei materiali.

FR

INSTRUCTIONS POUR LA DESTRUCTION DU PRODUIT ET DE SON EMBALLAGE :

Une fois hors d'usage, le produit ainsi que ses accessoires et son emballage doivent faire l'objet d'un tri de recyclage. Les différentes pièces doivent être triées et traitées selon les matériaux dont elles sont constituées.

SV UNDERHÅLL – SÄKERHET

För att upprätthålla funktion och säkerhet bör Du regelbundet se till att nedanstående åtgärder utföres:

- Gör rent rollatorn med vanliga rengöringsmedel. Torka den torr. Håll hjulen rena.
- Kontrollera att skruvar och reglage är ordentligt åtdragna.
- Om Din rollator inte är i fullgod funktion - tag genast kontakt med Din ordinator. Defekt rollator får inte användas. Gör inga ingrepp själv!

Användarens maxvikt 125 kg. För ingrepp i rollatorn (anpassningar, bristfälliga reparationer), utan DOLOMITES kontroll, ansvaras ej.

GB MAINTENANCE - SAFETY

To ensure good performance and safety you should regularly check that the following is carried out:

- Clean the rollator with solvent-free household cleaner. Keep the wheels clean.
- Ensure that screws and adjustments are properly tightened.
- Immediately contact the nearest dealer if a fault should appear. Never use a defective walker. Do not attempt repairs yourself!
N.B. Your walker should only be used as a walking aid!

User's max. weight: 275 lbs. (125 kg, 20 stones.) DOLOMITES will not accept responsibility for adaptations, faulty repairs, etc, that are outside their control.

DE WARTUNG UND SICHERHEIT

Im Rahmen der Wartung und aus Sicherheitsaspekten sollten die im Folgenden aufgeführten

Maßnahmen regelmäßig durchgeführt werden:

- Die Säuberung der Gehhilfe mit handelsüblichen Reinigungsmitteln und anschließendes Trockenwischen. Sauberhalten der Räder.
- Sicherstellen, dass Schrauben und Verstellelemente fest angezogen sind.
- Sollte Ihre Gehhilfe nicht einwandfrei funktionieren, müssen Sie sofort einen Fachmann hinzuziehen. Eine defekte Gehhilfe darf nicht benutzt werden. Nehmen Sie niemals selbst Veränderungen oder Reparaturen vor!

Das Gewicht des Nutzers darf 125 kg nicht überschreiten.

Für Manipulationen an der Gehhilfe (Einstellungen, nicht ordnungsgemäß durchgeführte Reparaturen), die sich der Kontrolle DOLOMITES entziehen, wird nicht gehaftet.

NO VEDLIKEHOLD – SIKKERHET

For å opprettholde funksjon og sikkerhet bør du regelmessig sørge for at følgende utføres:

- Rengjør rullatoren med vanlige rengjøringsmidler. Tørk den helt tørr. Hold hjulene rene.
- Se til at skruer og justeringsinnretninger er trukket godt til.
- Hvis rullatoren ikke virker helt som den skal, ta straks kontakt med din forhandler. Defekt rullator må ikke brukes. Foreta aldri endringer og reparasjoner på egen hånd!

Maks. brukervækt 125 kg. DOLOMITES frasier seg ethvert ansvar for inngrep på rullatoren (endringer, reparasjoner som ikke utføres riktig etc.) som foretas utenfor DOLOMITES kontroll.

DK VEDLIGEHOLDELSE – SIKKERHED

For at opretholde funktion og sikkerhed bør man regelmæssigt sørge for at udføre nedenstående foranstaltninger:

- Gør rollatoren ren med et almindeligt rengøringsmiddel. Tør den af bagefter.
Hold hjulene rene.
- Kontrollér, at skruer og reguleringer er ordentligt tilspændt.
- Hvis rollatoren ikke fungerer, som den skal - tag straks kontakt med den, som har ordineret hjælpemidlet. En defekt rollator må ikke anvendes. Foretag ingen indgreb selv!

Max. brugervægt 125 kg. Der tages intet ansvar for indgreb (tilpasninger, mangelfulde reparationer), der er foretaget uden for DOLOMITES kontrol.

FI HUOLTO – TURVALLISUUS

Turvallisuuden ja toimivuuden säilyttäminen edellyttää, että seuraavat toimenpiteet tehdään säännöllisesti:

- Puhdista rollaattori tavallisilla puhdistusaineilla. Kuivaa se kuivaksi.
Pidä pyörät puhtaina.
- Tarkista ruuvien ja säätimien asianmukainen kiinnitys.
- Mikäli rollaattoriin tulee vika, ota välittömästi yhteys tuolin toimittajaan.
Viallista rollaattoria ei saa käyttää. Älä yritä korjata itse!

Käyttäjän enimmäispaino on 125 kg. DOLOMITES ei vastaa rollaattoriin ilman sen valvontaa tehdyistä korjauksista.

NL ONDERHOUD - VEILIGHEID

Om de goede werking en veiligheid te garanderen, moet u ervoor zorgen dat de volgende maatregelen regelmatig uitgevoerd worden:

- Maak het looprek schoon met gewoon reinigingsmiddel. Droog het goed af.
Hou de wielen schoon.
- Controleer of de schroeven en hendels goed aangehaald zijn.
- Als uw looprek niet goed werkt - neem zo snel mogelijk contact op met uw verdeler.
Een defect looprek mag nooit gebruikt worden. Repareer het nooit zelf!

Maximum gewicht van de gebruiker: 125 kg. DOLOMITES is niet verantwoordelijk voor aanpassingen, gebrekkige reparaties enz. waarover het geen controle heeft.

IT MANUTENZIONE – SICUREZZA

Per garantire un buon funzionamento e condizioni di massima sicurezza, procedere in questo modo ad intervalli regolari:

- Pulire il deambulatore con un normale detergente ed asciugarlo. Tenere pulite le ruote.
- Controllare che viti e comandi siano serrati correttamente.
- Se il deambulatore non funziona correttamente, contattare immediatamente il rivenditore.

Non utilizzare deambulatori difettosi. Non tentare di effettuare le riparazioni da soli.

Peso max dell'utente 125 kg. DOLOMITES non assume alcuna responsabilità per eventuali interventi (adattamenti, riparazioni non effettuate correttamente) eseguiti al di fuori del proprio controllo.

FR ENTRETIEN - SÉCURITÉ

Pour garantir le bon fonctionnement et la sécurité de l'utilisateur, vous devez régulièrement procéder aux mesures suivantes:

- Nettoyez le déambulateur avec un produit nettoyant habituel et essuyez-le.
Nettoyez les roues.
- Vérifiez que toutes les vis et pièces de réglages sont bien serrées.
- En cas de défaut quel qu'il soit, contactez immédiatement votre prescripteur.
Un déambulateur défectueux ne doit jamais être utilisé. Ne faites jamais les réparations vous-même!

Poids max. de l'utilisateur 125 kg. DOLOMITE décline toute responsabilité en cas d'interventions (adaptations ou réparations) sur le déambulateur effectuées sans son contrôle.



MANUFACTURER:
INVACARE DOLOMITE AB
Box 200
SE-343 75 DIÖ, SWEDEN
TEL +46 (0)476 535 00
FAX +46(0)476 535 99

www.dolomite.biz



SALES COMPANIE:

SWEDEN

Invacare AB
Fagerstagatan 9
163 53 Spånga,
Tel: 08-761 7090
Fax: 08-761 8108
www.invacare.se

UNITED KINGDOM

Invacare Ltd,
South Road, Bridgend
Industrial Estate
UK-Bridgend CF31 3PY
TEL (44) (0)1656 664 321
FAX (44) (0)1656 667 532
UK@invacare.com
www.invacare.com
www.dolomite.biz

GERMANY

AQUATEC GMBH
POSTFACH 1119
ALEMANNENSTRASSE 10
D-88305 ISNY
TEL.: 0049-7562 7000
FAX: +49 (0)7562/70069

NORWAY

Invacare AS
Grensesvingen 9
Postboks 6230
Etterstad, N-0603 Oslo
TEL (47) (0)22 57 95 00
FAX(47) (0)22 57 95 01
norway@invacare.com
island@invacare.com

DENMARK

Invacare A/S, Sdr. Ringvej
39
DK-2605 Brøndby
TEL (45) (0)36 90 00 00
FAX (45) (0)36 90 00 01
denmark@invacare.com

FINLAND

Algol-Trehab Oy
Karapellontie 6
P.O. Box 13
FIN-02611 Espoo
Telephone: +358 9 50991
Fax: +358 9 5099 490

NETHERLANDS

Invacare NV
Autobaan 22 - 8210 Loppem
Tel.: +32 (0)50-831010
Fax: +32 (0)50-831011
[email: belgium@invacare.com](mailto:belgium@invacare.com)
www.invacare.be

ITALY

Invacare Mecc San s.r.l.
Via dei Pini 62
I-36016 Thiene (VI)
TEL (39) 0445 38 00 59
FAX (39) 0445 38 00 34
italia@invacare.com

FRANCE

Invacare Poirier SAS
Route de St Roch
F-37230 Fondettes
Tél (33) (0)2 47 62 64 66
FAX (33) (0)2 47 42 12 24
contactfr@invacare.com

Importer:

Dealer: